

Fiche Technique PVT8000/IRC



Marque	EREA
Numéro d'article	PVT8000/IRC
Code-EAN Barcode	5414503118479
Code	11847
Type de produit	Transformateur triphasé - faible courant d'appel
Tension primaire	3x 230V Δ -- 3x 400V Y+N
Tension secondaire	3x 400V Y+N
Puissance	8.000 VA
Normes	EN 61558-2-4

Propriétés générales

Applications	Pour les installations PV	Température ambiante maximale ta	40 °C
Classe de protection	Préparé pour classe de protection I	Classe de température transfo	B
Degré de protection	IP00	Finissage	Imprégnés sous vide et sous pression

Propriétés électriques

Fréquence	50-60 Hz	Efficacité η (regime)	97,4 %
Pertes à Vide Po	40 W	Pertes en charge Pcu (régime)	170 W
Rigidité diélectrique PRI-SEC	4500 Vac	Résistance d'isolement	200 MΩ
Rigidité diélectr. /la masse	2500 Vac	Propriété spécifique	Primaire non couplé, secondaire couplé en étoile
Chute de tension ΔU	2,1 %	Tension de court-circuit Ucc	1,9 %
Fusible PRI recommandé	C20A (3x230V Δ) C13A (3x400V Y+N)	Fusible SEC recommandé	C13A (3x400V Y+N)

Propriétés mécaniques

Connexion primaire	Connecteur Push-X 10mm ²	Boîtier IP20	K20PVT/010
Connexion secondaire	Connecteur Push-X 10mm ²	Boîtier IP23	K23PVT/010
Fixation	Profils-L avec trous de fixation	Boîtier IP44	K44EI400/010

Boîtiers de Protection

Dimensions/poids

Dimensions AxBxC	420x240x365 mm
Dimension D	280 mm
Dimension E	193 mm
Dimension Φ	11 mm
Poids	100 kg

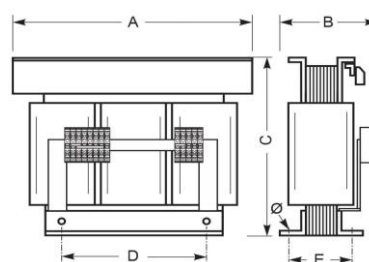

Schémas de raccordement PVT8000/IRC

3x 230V Δ → 3x 400V Y+N (Dy11)

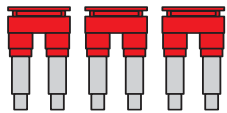
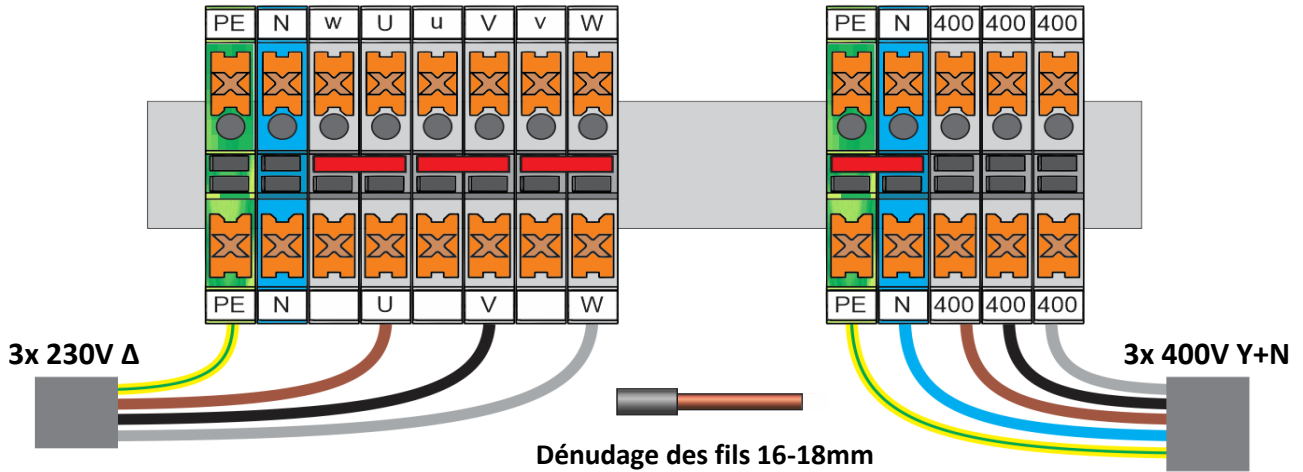

Installez trois barrettes de jonction pour fonctionnement primaire 3x 230V

(Les barrettes nécessaires sont inclus)

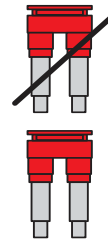

Retirer barrette de jonction pour mise à la terre IT

Placer barrette de jonction pour mise à la terre TT ou TN

Fusible PRI recommandé



3P C20A

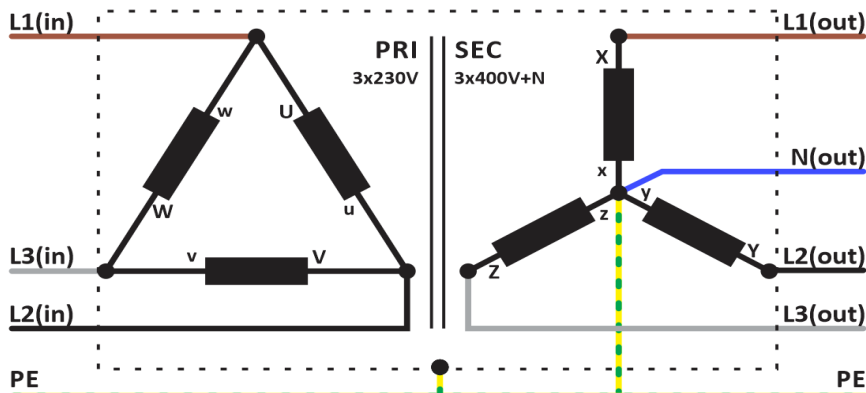

Fusible SEC recommandé

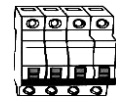

4P C13A

Schémas de raccordement PVT8000/IRC

3x 400V Y+N → 3x 400V Y+N (Yy0)

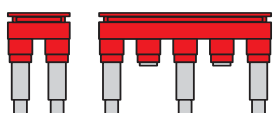
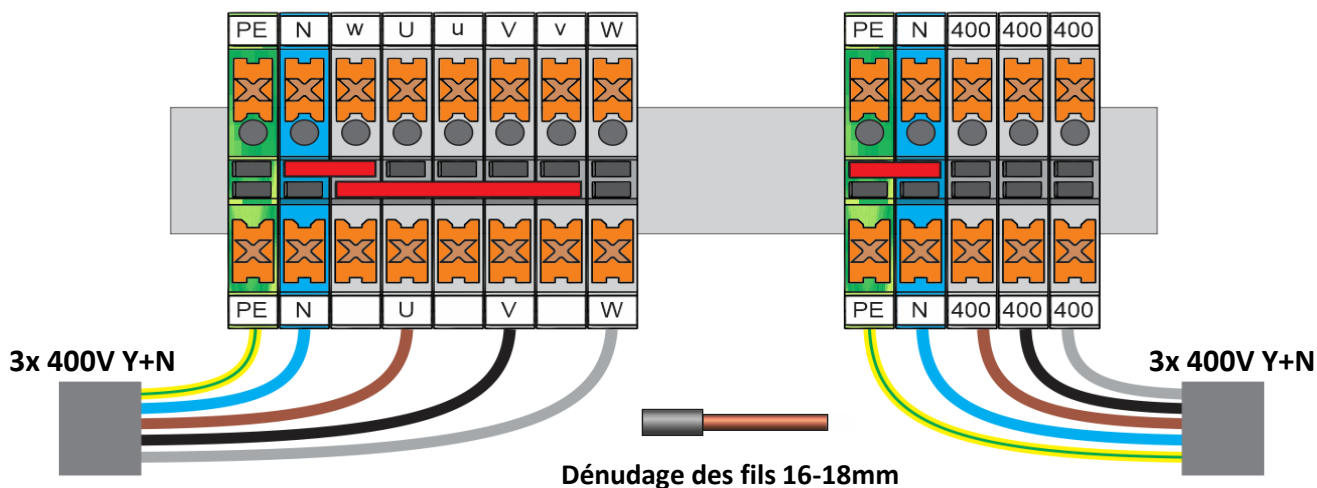

Installez deux barrettes de jonction pour fonctionnement primaire 3x 400V

(Les barrettes nécessaires sont inclus)



Retirer barrette de jonction pour mise à la terre IT



Placer barrette de jonction pour mise à la terre TT ou TN

Fusible PRI recommandé

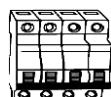

4P C13A

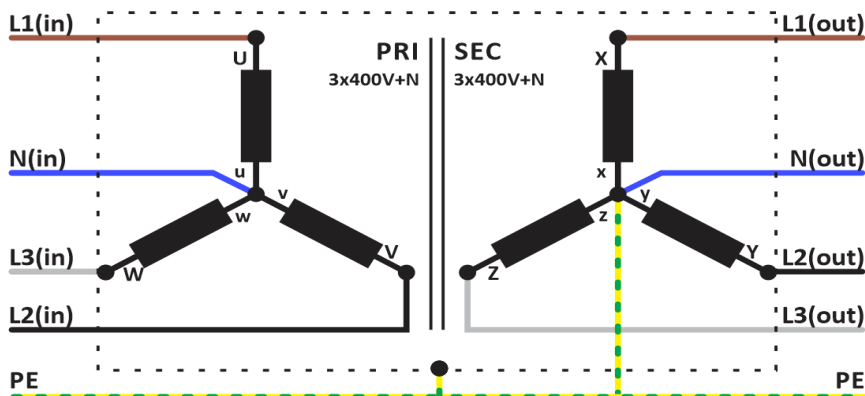

Fusible SEC recommandé

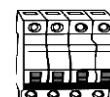

4P C13A



Accessoires PVT8000/IRC

Boîtier de protection IP20

K20PVT/010

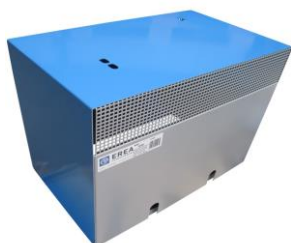

Boîtier de protection IP23

K23PVT/010



Boîtier de protection IP44

K44EI400/010

