



# Technisches Datenblatt E 32TR40



Marke	EREA
Artikelnummer	E 32TR40
EAN-code Barcode	5414503006493
Code	2018
Produkttyp	Einphasen-Sicherheitstransformator
Eingangsspannung	230V AC
Ausgangsspannung	2x 0-12-16V AC
Leistung	40 VA
Gemäß der Vorschrift	EN 61558-2-6   EN 60742

## Allgemeine Eigenschaften

Anwendungen	Montage auf gedruckten Schaltungen	Höchstumgebungs-temperatur ta	40 °C
Schutzklasse	II	Temperaturbeständigkeitsklasse Trafo	E
Schutzart	IP00	Fertigstellung	Mit Kunstharz vakuumvergossen

## Elektrische Eigenschaften

Frequenz	50-60 Hz	Wirkungsgrad	84,21 %
Po	3,29 W	Pcu	4,76 W
Spannungsfestigkeit	4000 Vac	Isolationswiderstand	200 MΩ

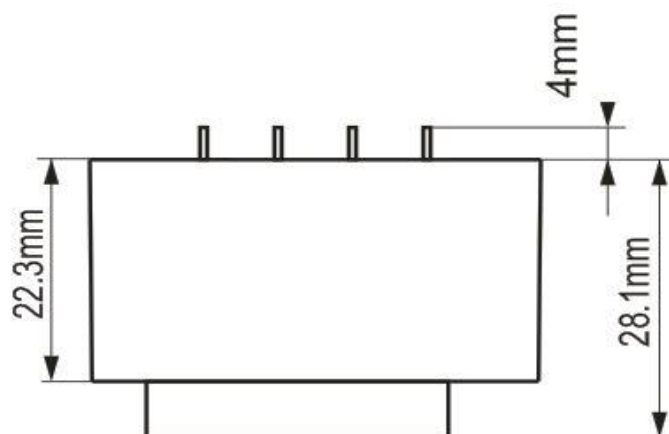
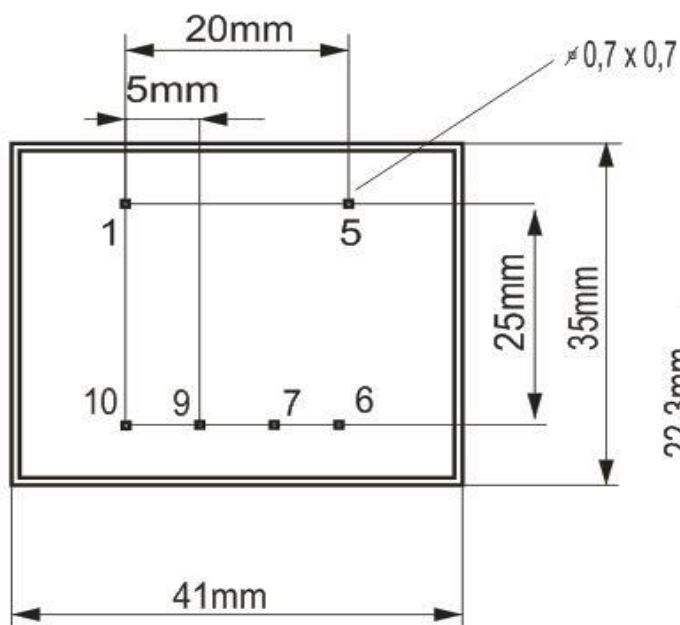

rev. 02.12.2020