



Technisches Datenblatt

E 218TR5



Marke	EREA
Artikelnummer	E 218TR5
EAN-code Barcode	5414503002747
Code	2625
Produkttyp	Einphasen-Sicherheitstransformator
Eingangsspannung	230V AC
Ausgangsspannung	2 x 18V AC
Leistung	5 VA
Gemäß der Vorschrift	EN 61558-2-6 EN 60742

Allgemeine Eigenschaften

Anwendungen	Montage auf gedruckten Schaltungen	Höchstumgebungs-temperatur ta	40 °C
Schutzklasse	II	Temperaturbeständigkeitsklasse Trafo	E
Schutzart	IP00	Fertigstellung	Mit Kunstharz vakuumvergossen

Elektrische Eigenschaften

Frequenz	50-60 Hz	Wirkungsgrad	72,65 %
Po	0,83 W	Pcu	1,35 W
Spannungsfestigkeit	4000 Vac	Isolationswiderstand	200 MΩ

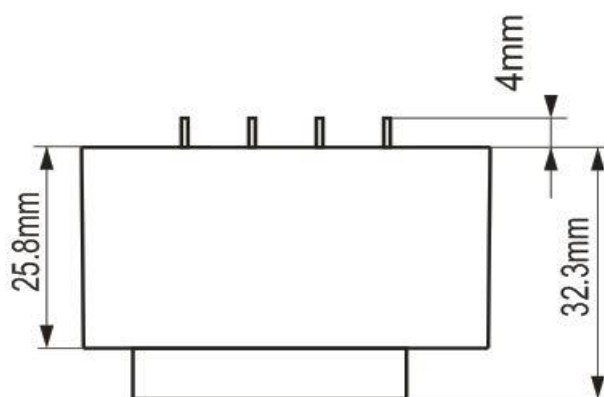
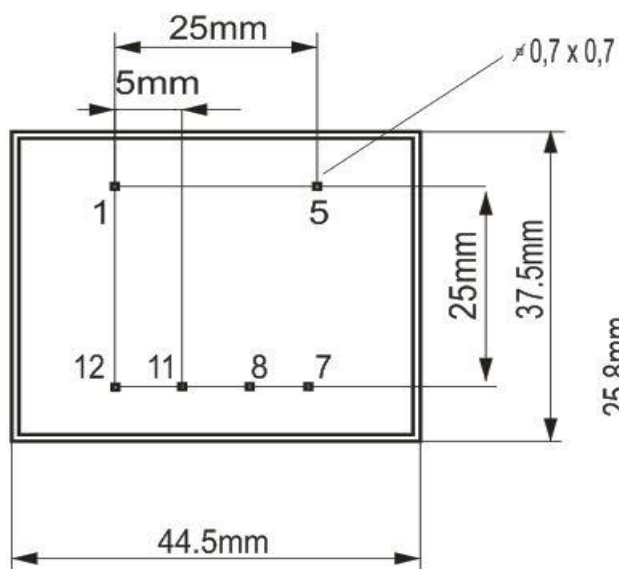

rev. 02.12.2020