



Technisches Datenblatt

E 215TR40



Marke	EREA
Artikelnummer	E 215TR40
EAN-code Barcode	5414503002563
Code	2616
Produkttyp	Einphasen-Sicherheitstransformator
Eingangsspannung	230V AC
Ausgangsspannung	2 x 15V AC
Leistung	40 VA
Gemäß der Vorschrift	EN 61558-2-6 EN 60742

Allgemeine Eigenschaften

Anwendungen	Montage auf gedruckten Schaltungen	Höchstumgebungs-temperatur ta	40 °C
Schutzklasse	II	Temperaturbeständigkeitsklasse Trafo	E
Schutzart	IP00	Fertigstellung	Mit Kunstharz vakuumvergossen

Elektrische Eigenschaften

Frequenz	50-60 Hz	Wirkungsgrad	84,98 %
Po	3,45 W	Pcu	4,22 W
Spannungsfestigkeit	4000 Vac	Isolationswiderstand	200 MΩ

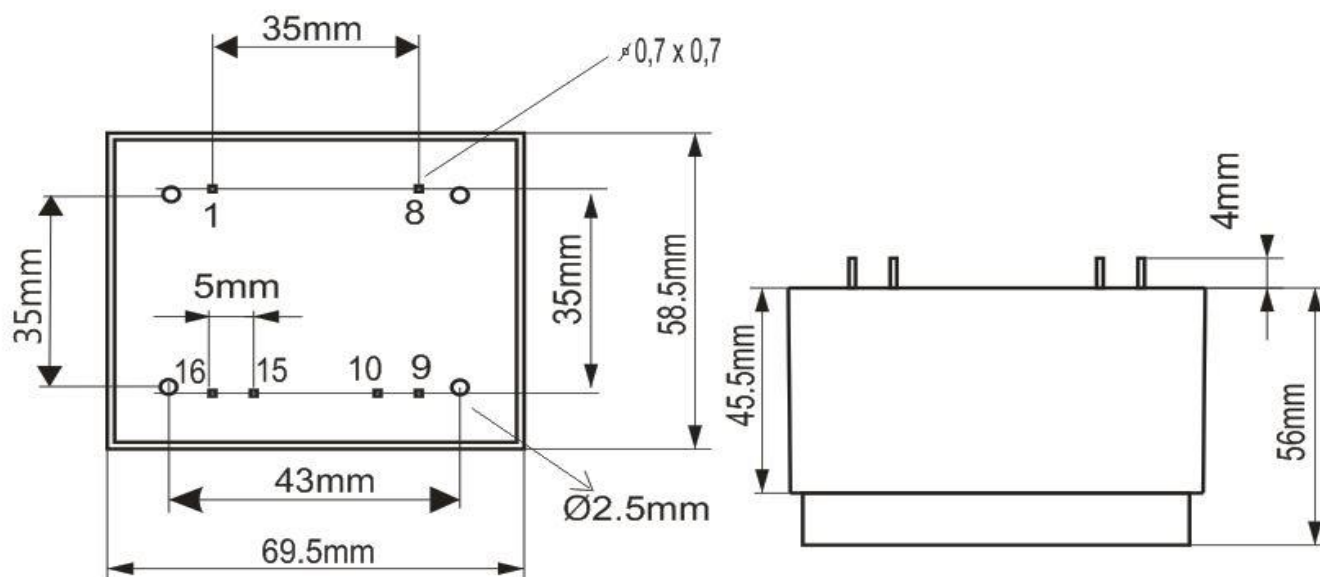

rev. 02.12.2020