



# Technisches Datenblatt E 16TR16



Marke	EREA
Artikelnummer	E 16TR16
EAN-code Barcode	5414503006271
Code	2584
Produkttyp	Einphasen-Sicherheitstransformator
Eingangsspannung	230V AC
Ausgangsspannung	2x 0-6-8V AC
Leistung	16 VA
Gemäß der Vorschrift	EN 61558-2-6 EN 60742

## Allgemeine Eigenschaften

Anwendungen	Montage auf gedruckten Schaltungen	Höchstumgebungs-temperatur ta	40 °C
Schutzklasse	II	Temperaturbeständigkeitsklasse Trafo	E
Schutzart	IP00	Fertigstellung	Mit Kunstharz vakuumvergossen

## Elektrische Eigenschaften

Frequenz	50-60 Hz	Wirkungsgrad	78,48 %
Po	1,82 W	Pcu	3,05 W
Spannungsfestigkeit	4000 Vac	Isolationswiderstand	200 MΩ

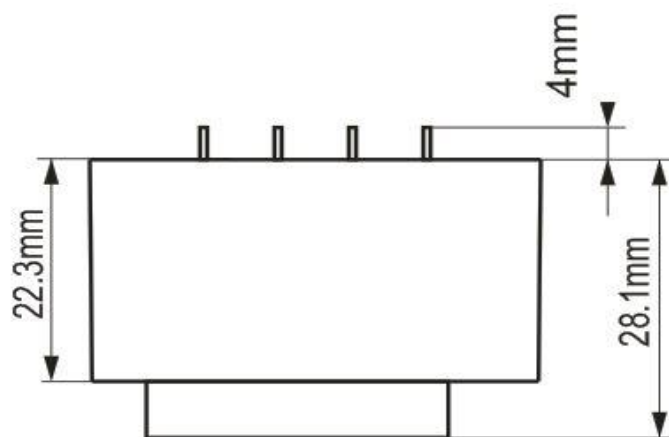
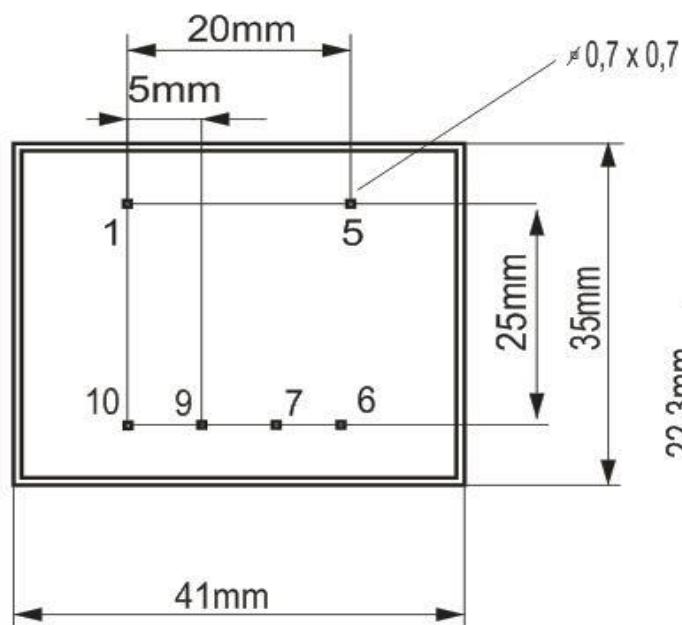

rev. 02.12.2020